



СТРОИТЕЛЬСТВО - САНТЕХНИКА - ОКРУЖАЮЩАЯ СРЕДА

Компания NICOLL прошла сертификацию по системе менеджмента качества ISO 9001v2008 и ISO 14001v2004

Головной офис и заводы: 37, rue Pierre & Marie Curie – BP 10966 – 49309 CHOLET Cedex // Тел. 02 41 63 73 83 – Факс 02 41 63 73 57

Для запроса документации: [export.nicoll@alixaxis.com](mailto:export.nicoll@alixaxis.com) // Технические запросы: [tech-com.nicoll@alixaxis.com](mailto:tech-com.nicoll@alixaxis.com)

SAS (коммерческая корпорация) с капиталом 7 683 431 евро – 060 200 128 RCS Angers

an *Aliaxis* company

# ПОЛУКРУГЛЫЕ ПРОФИЛИ 16, 25 И 33

## СТАНДАРТНАЯ ВОДОСТОЧНАЯ СИСТЕМА



**СТРОИТЕЛЬСТВО**  
САНТЕХНИКА  
ОКРУЖАЮЩАЯ СРЕДА



**Nicoll**

СТРОИТЕЛЬСТВО - САНТЕХНИКА - ОКРУЖАЮЩАЯ СРЕДА





## СИСТЕМЫ С ПОЛУКРУГЛЫМИ ПРОФИЛЯМИ 25 И 33

Стандартный водосточный желоб на клеевых соединениях или на резиновых уплотнителях для любого типа кровли.

Водосточные системы с **полукруглыми профилями 25 и 33** идеально сочетаются с традиционными архитектурными стилями. Широкий ассортимент фитингов и кронштейнов гарантирует, что наша продукция всегда будет им соответствовать.



### ПРЕИМУЩЕСТВА

- соответствие традиционным архитектурным стилям;
- великолепная гидравлическая мощность;
- износостойкость;
- широкий ассортимент цветов;
- огромный выбор кронштейнов для полукруглых систем на клеевых соединениях или резиновых уплотнителях: потайные, карнизные кронштейны, кронштейны для направленных стропил, рифленых кровель, монтажные черепичные кронштейны;
- самоочищение для водосточного желоба с профилем 33.

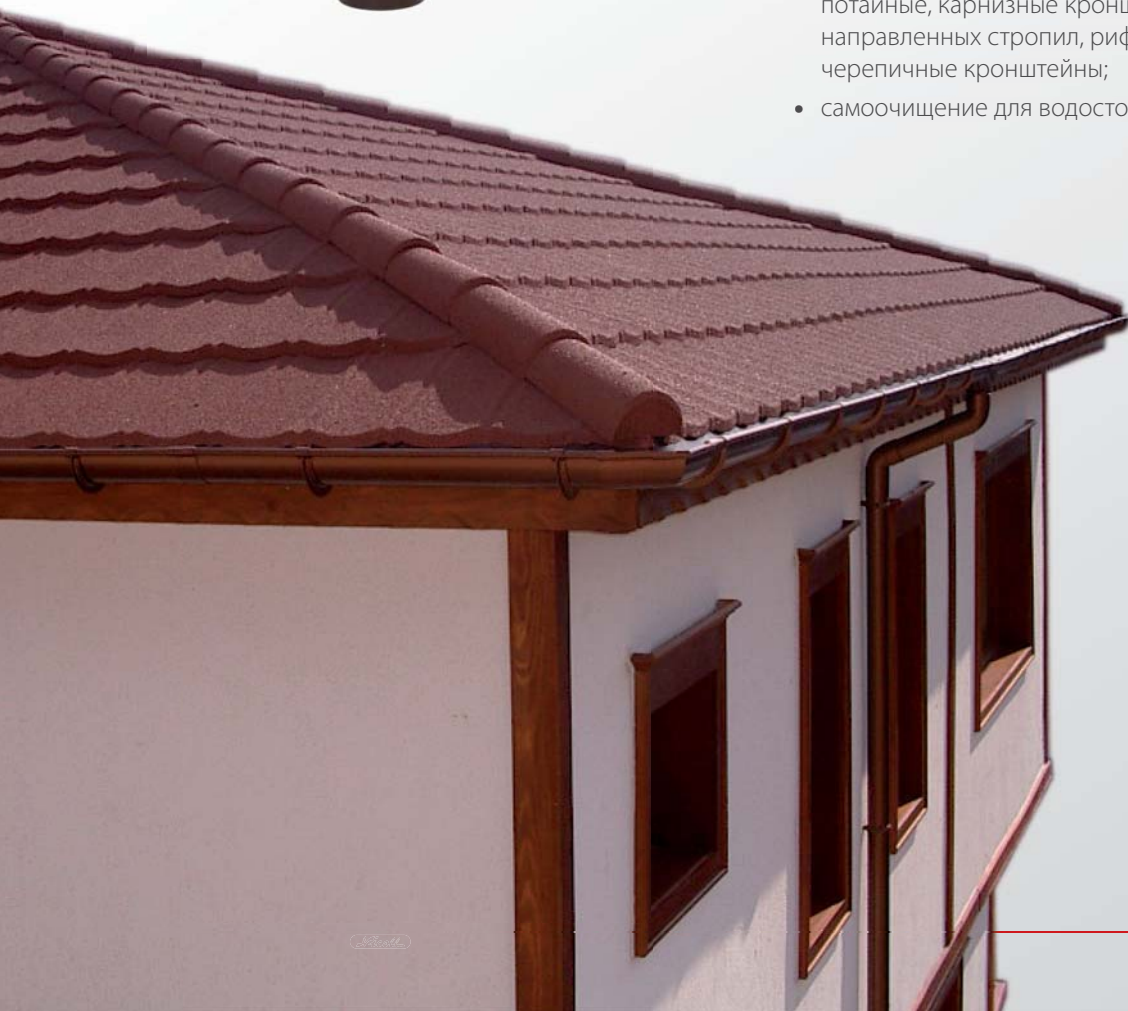





ATEC No 14 + 5/04-923



## ТЕХНИЧЕСКИЕ ХАРАКТЕРИСТИКИ

Полукруглый профиль 25	Водосточный желоб		Сливная труба	
	Область применения	Отдельные жилые дома, двухквартирные и загородные дома		
Параметры	Традиционный стиль			
Форма				
Вид сборки	На клеевых соединениях или резиновых уплотнителях			
Размеры				
Гидравлические характеристики				
Стоимость	€			
Материал	Поливинилхлорид			
Профиль	½ развернутого круга на 25		Круглый Ø 80	
Площадь	66,4 см <sup>2</sup>		Ø 80 = 46,6 см <sup>2</sup>	
Плоская поверхность кровли с подводом к воронке	Ø 80 = 92 м <sup>2</sup>			
Цвет	<span>Светло-серый</span> <span>Белый</span> <span>Песочный</span> <span>Коричневый</span> <span>Красный</span> <span>Черный</span> <span>Зеленый</span> <span>Темно-серый</span> <span>Медный</span>			

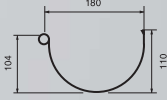
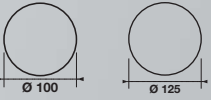
\*Только для сборки профиля 25 на клеевых соединениях

Полукруглый профиль 33	Водосточный желоб		Сливная труба	
	Область применения	Дома, квартирные блоки, промышленные здания, сельскохозяйственные постройки		
Параметры	Для кровель с большой поверхностью			
Форма				
Вид сборки	На клеевых соединениях или резиновых уплотнителях			
Размеры				
Гидравлические характеристики				
Стоимость	€ €			
Материал	Поливинилхлорид			
Профиль	½ развернутого круга на 33		Круглый Ø 100 и Ø 125	
Площадь	143 см <sup>2</sup>		Ø 100 = 73,9 см <sup>2</sup> Ø 125 = 116,9 см <sup>2</sup>	
Плоская поверхность кровли с подводом к сливной воронке			Ø 100 = 141 м <sup>2</sup> / Ø 125 = 226 м <sup>2</sup>	
Цвет	<span>Светло-серый</span> <span>Белый</span> <span>Песочный</span> <span>Коричневый</span> <span>Красный</span> <span>Зеленый</span>		Цвет Ø 100: <span>Светло-серый</span> <span>Белый</span> <span>Песочный</span> <span>Коричневый</span> <span>Красный</span> <span>Черный</span> <span>Зеленый</span>	
			Цвет Ø 125: <span>Светло-серый</span> <span>Белый</span> <span>Песочный</span> <span>Коричневый</span>	





# ЕВРОПЕЙСКИЕ НОРМЫ



## ПРЕИМУЩЕСТВА NICOLL

### Испытание на устойчивость к граду.

• Тесное сотрудничество компании Nicoll с центром жилищно-общественного строительства CSTB (Франция) позволило доказать высокую механическую стойкость выпускаемых компанией водосточных систем.

Серия испытаний, проведенная с целью воспроизведения условий падения града, которые встречаются раз в десять лет, подтвердила высокую устойчивость водосточных систем Nicoll и позволила провести их сертификацию в CSTB.



## ЕВРОПЕЙСКИЙ НОРМАТИВ NF – EN 607, регламентирующий типы профиля и фитингов водосточного желоба.

1. Ударные испытания в течение одного часа при температуре 0 °С позволяют оценить прочность при низких температурах (град, давление установленной лестницы).



2. Циклические испытания температурными колебаниями – нагрев до 100 °С в течение 30 секунд, затем охлаждение до температуры окружающей среды.



При использовании **водосточных желобов с полукруглыми профилями 25 и 33** отсутствуют следы деформации или повреждения поверхности.



3. Устойчивость к износу: воздействие ультрафиолетовым излучением в течение 1600 часов и циклами «вода-испарение».

После проведения испытаний **водосточные желоба с полукруглыми профилями 25 и 33** сохранили свой цвет. Кроме того, значение ударной стойкости не изменилось.



4. Водонепроницаемость: пять циклов по 15 секунд при температуре воды 50 °С, затем по 10 секунд при температуре воды 15 °С.

Полное отсутствие протечек в водосточном желобе с **полукруглым профилем 25 и 33**.



5. Устойчивость к коррозии вследствие воздействия загрязнений и кислот.



## ЕВРОПЕЙСКИЙ НОРМАТИВ NF – EN 1462, регламентирующий типы кронштейнов водосточных желобов (ПВХ или металлические).

1. Устойчивость ПВХ к воздействию ультрафиолетовых лучей соответствует нормативу для водосточных желобов NF-EN 607.



2. Устойчивость к коррозионному воздействию:  
– класс А для эксплуатации в условиях агрессивной среды;  
– класс В для эксплуатации в более мягких климатических условиях.

Фасадные и потайные кронштейны **Nicoll для полукруглых профилей 25 и 33** относятся к классу А.



3. Сопротивление нагрузке:  
– класс Н для кронштейнов повышенной нагрузки, нагрузка при испытании 750 Н;  
– класс L для кронштейнов пониженной нагрузки, нагрузка при испытании 500 Н;  
– класс О для профилей с шириной раскрытия менее 80 мм (например, LG16).

Карнизные кронштейны компании **Nicoll для полукруглых профилей 25 и 33** относятся к классу Н.



# ТЕХНИЧЕСКАЯ ПОМОЩЬ



## ТЕХНИЧЕСКИЕ ИССЛЕДОВАНИЯ УЧАСТКА СТРОИТЕЛЬСТВА И ИЗДЕЛИЯ НА ЗАКАЗ

Группа экспертов компании Nicoll всегда готова оказать помощь в проведении технических исследований участка, изготовить специальные изделия на заказ или предоставить продукцию из ограниченных серий. Вы всегда можете воспользоваться промышленными ресурсами и оперативной поддержкой компании Nicoll при выполнении работ на наиболее сложных участках строительства.

Отдел технической поддержки

Адрес электронной почты: [tech-com.nicoll@alixaxis.com](mailto:tech-com.nicoll@alixaxis.com)



### Узкий тройник на 90°

Отдел изготовления деталей на заказ компании Nicoll может изготовить тройники любого типа вне зависимости от угла наклона ответвления или диаметра сливных труб.



### Специальные заглушки

Для фасадов с нестандартными углами с целью придания им более эстетичного вида компания Nicoll разработала специальные заглушки.



### Угловые сливные воронки

Для обеспечения возможности слива воды с углов кровли компания Nicoll предлагает на заказ специальные угловые сливные воронки.



### Специальные угловые элементы

В дополнение к широкому ассортименту выпускаемой продукции отдел изготовления деталей на заказ компании Nicoll изготавливает угловые элементы по запросу клиента.





# ПОЛУКРУГЛЫЕ ПРОФИЛИ 25 И 33

## Водосточный желоб

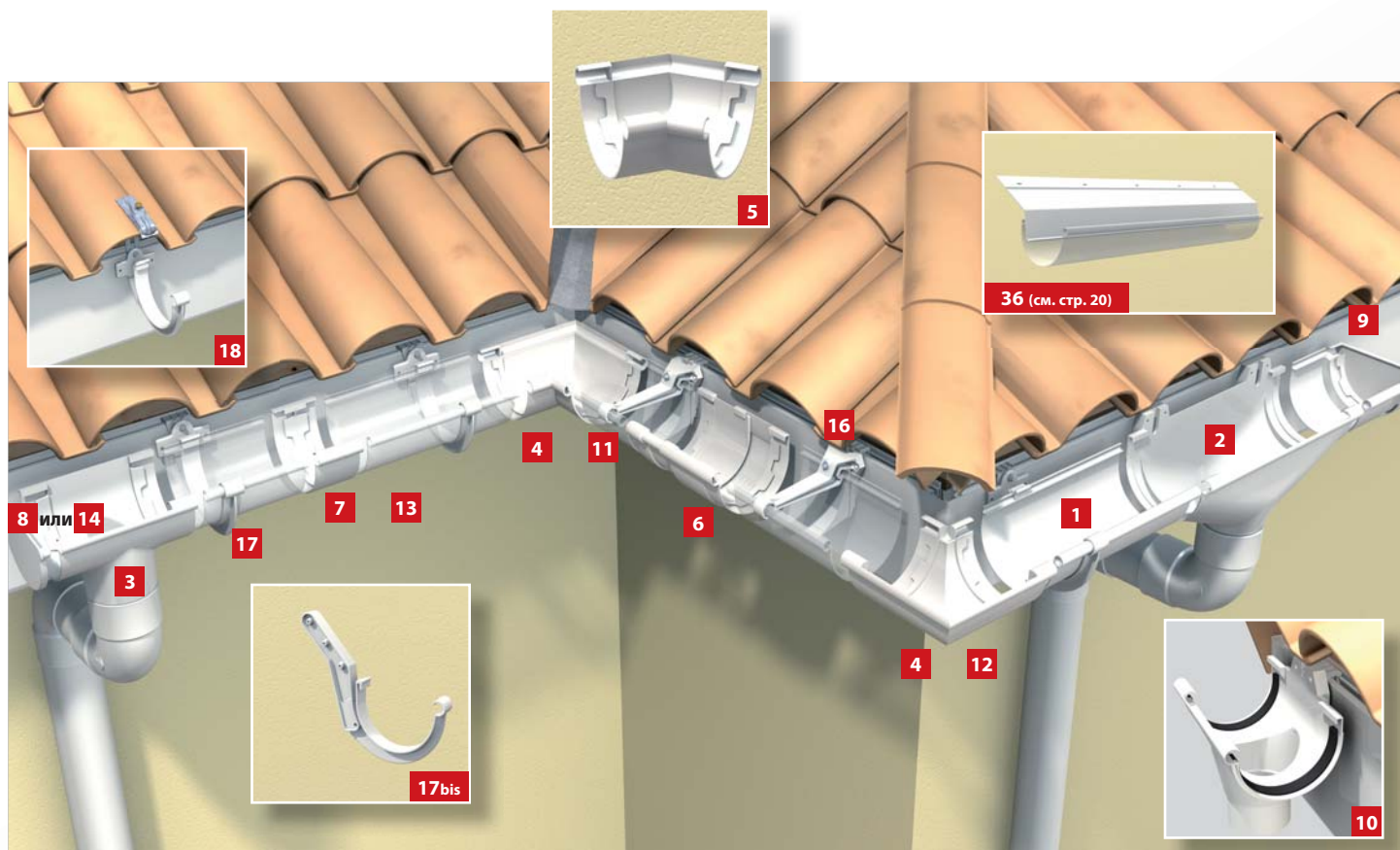

### Кронштейны

Кронштейны для полукруглых водосточных желобов изготавливаются 2-х видов, что позволяет использовать их в любом архитектурном стиле.

Потайные кронштейны (только для профиля водосточной системы 25) подойдут для более изящного дизайна, а карнизный кронштейн соответствует требованиям традиционных архитектурных стилей.



### ПРЕИМУЩЕСТВА NICOLL

- Компенсатор (расширительный элемент) облегчает установку водосточного желоба, особенно на 4-скатных кровлях или между 2-мя зафиксированными точками (углы элемента на клеевых соединениях), присущими некоторым участкам.



### Система на резиновых уплотнителях

10 11 12 13 14 15

- крепление в фитинги (деталь соединения сливной воронки и водосточного желоба) для создания фиксированной точки; предусматривается расширение и сокращается количество кронштейнов;
- насечки для предотвращения удержания влаги;
- позиционные метки на торцах водосточного желоба, выравненные на фитинге, для учета естественных изменений профиля;
- клеевое соединение этилен-пропилен-диен-каучука и неопрена для идеальной герметичности.



### Система на клеевых соединениях



- система на клеевых соединениях используется для холодной сварки деталей водосточных желобов; эта процедура обеспечивает идеальную водонепроницаемость и отличные механические характеристики;
- для достижения максимальных результатов необходимо использовать 2 полосы клея;
- одна полоса клея в соединительных канавках для уплотнения системы;
- другая полоса клея по краю соединения для обеспечения скрепления деталей.



# ПОЛУКРУГЛЫЕ ПРОФИЛИ 25 И 33

## Водосточный желоб

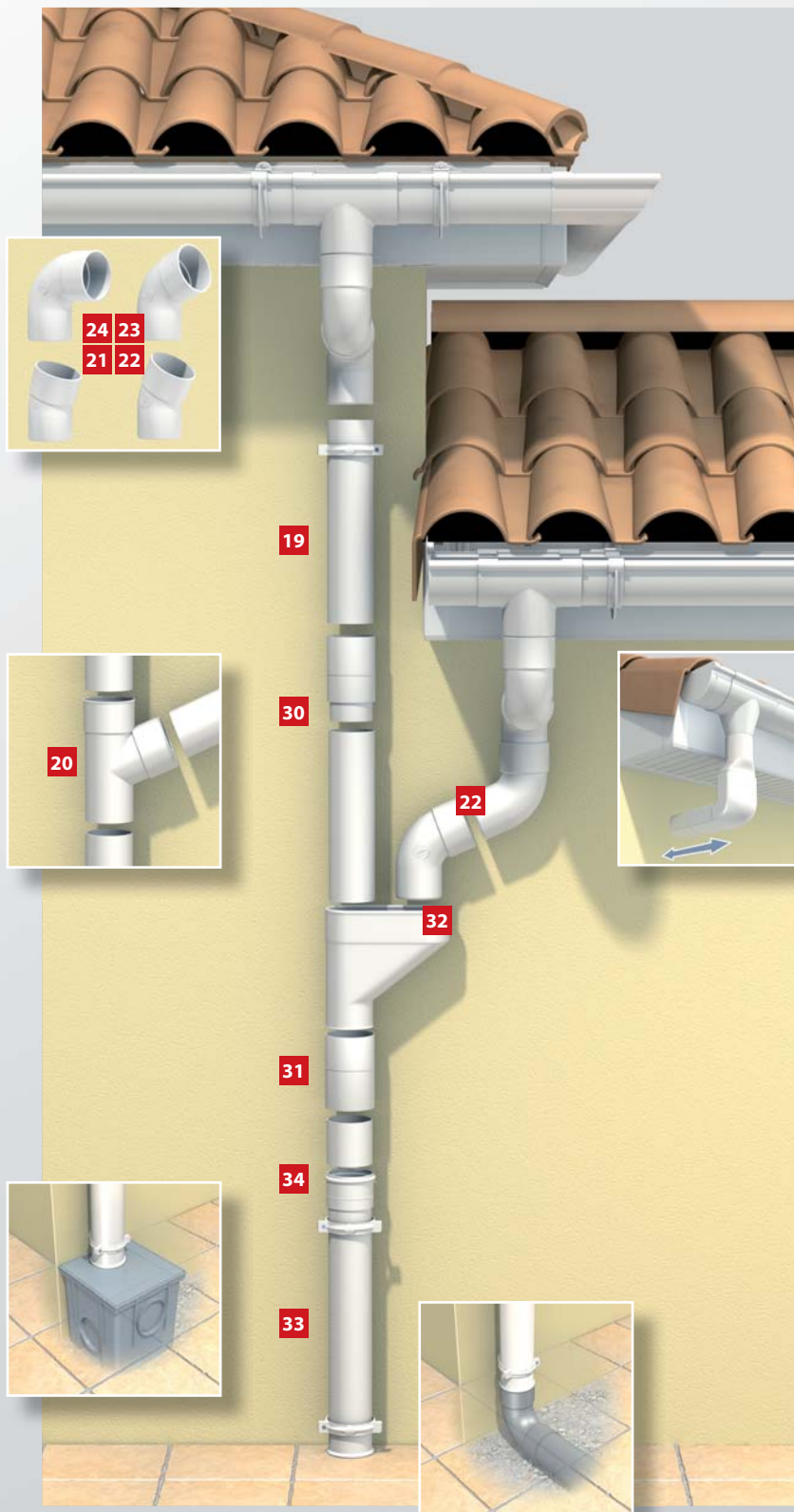

### Кронштейн сливной трубы

Крепится вокруг трубы и имеет шарнирную крепежную скобу, фиксируемую с помощью невыпадающего винта.



### Изогнутая секция

Для компенсации неточного совмещения сливной воронки и сливной трубы.

Также можно использовать для создания отвеса сливной трубы относительно уклона кровли. Доступно только для труб Ø 80.



### Штуцер с двойным раструбом

Идеально подходит для замены раструбов или использования верхних частей водосточных труб.

### Усиленная нижняя сливная труба

Высокая механическая стойкость. Неотъемлема для ПВХ сливных труб, также совместима с другими часто используемыми материалами.

### Воронка водосточной трубы

Для установки различных водосточных труб – сливных труб, горизонтальных террасовых водосбросов, верхних водосбросов и т. д.



### ПРЕИМУЩЕСТВА NICOLL

- Новые отводы труб Vodalis® с раструбами способствуют расширению дизайна сливных труб (см. каталог водосточных желобов Vodalis).



















# ПОЛУКРУГЛЫЙ ПРОФИЛЬ 25

## Водосточный желоб

Водосточная система с полукруглым профилем 25

Описание	ПРОФИЛЬ ВОДОСТОЧНОГО ЖЕЛОБА										
	Светло-серый	Белый	Песочный	Коричневый	Красный	Черный	Зеленый	Темно-серый	Медный		
<b>1</b> Длина 4 м	LG25	LG25B	LG25S	LG25M	LG25R	LG25N	LG25V	LG25A	LG25C		
Длина 2 м	LG252	LG252B	LG252S	LG252M	LG252R	LG252N	LG252V	LG252A	LG252C		
<b>2</b> Центральная компенсационная сливная воронка Ø 80 Центральная компенсационная сливная воронка Ø 100 Центральная компенсационная сливная воронка 90 x 56	<b>К</b> <b>Л</b> <b>Е</b> <b>В</b> <b>Ы</b> <b>Б</b> <b>Е</b>	NAD25	NAD25B	NAD25S	NAD25M	NAD25R	NAD25N	NAD25V	NAD25A	NAD25C	
<b>3</b> Центральная сливная воронка Ø 80 Центральная сливная воронка Ø 100	NADT25	NADT25B	NADT25S	NADT25M	NADT25R	NADT25N	NADT25V	NADT25A	NADT25C		
<b>4</b> Внутренний или внешний угол 90°	<b>С</b> <b>О</b> <b>Е</b> <b>Д</b> <b>И</b> <b>Н</b> <b>Е</b> <b>Н</b> <b>И</b> <b>Я</b>	NADN25	NADN25B	NADN25S	NADN25M	NADN25R	NADN25N	NADN25V	NADN25A	NADN25C	
<b>5</b> Угол 135°		NAC25	NAC25B	NAC25S	NAC25M	NAC25R	NAC25N	NAC25V	NAC25A	NAC25C	
Компенсатор		NACT25	NACT25B	NACT25S	NACT25M	NACT25R	NACT25N	NACT25V	NACT25C		
<b>6</b> Компенсационная муфта		ANC25	ANC25B	ANC25S	ANC25M	ANC25R	ANC25N	ANC25V	ANC25A	ANC25C	
<b>7</b> Муфта водосточного желоба		ANC525	ANC525B	ANC525S	ANC525M	ANC525R	ANC525N	ANC525V	ANC525A	ANC525C	
<b>8</b> Сливная воронка с универсальной заглушкой		JND25	JND25B	JND25S	JND25M	JND25R	JND25N	JND25V	JND25A	JND25C	
<b>9</b> Универсальная заглушка водосточного желоба		JNC25	JNC25B	JNC25S	JNC25M	JNC25R	JNC25N	JNC25V	JNC25A	JNC25C	
		FCN25	FCN25B	FCN25S	FCN25M	FCN25R	FCN25N	FCN25V	FCN25A	FCN25C	
		FCG25	FCG25B	FCG25S	FCG25M	FCG25R	FCG25N	FCG25V	FCG25A	FCG25C	
		<b>ФИТИНГИ НА РЕЗИНОВЫХ УПЛОТНИТЕЛЯХ</b>									
<b>10</b> Центральная сливная воронка	<b>Р</b> <b>Е</b> <b>З</b> <b>И</b> <b>Н</b> <b>О</b> <b>В</b> <b>Ы</b> <b>Е</b> <b>У</b> <b>П</b> <b>Л</b> <b>О</b> <b>Т</b> <b>Н</b> <b>И</b> <b>Т</b> <b>Е</b> <b>Л</b> <b>И</b> <b>Я</b>	NC25	NC25B	NC25S	NC25M	NC25R	NC25N	NC25V	NC25A	NC25C	
<b>11</b> Внутренний угол 90°		AI25	AI25B	AI25S	AI25M	AI25R	AI25N	AI25V	AI25A	AI25C	
<b>12</b> Внешний угол 90°		AE25	AE25B	AE25S	AE25M	AE25R	AE25N	AE25V	AE25A	AE25C	
<b>13</b> Деталь соединения водосточного желоба		JN25	JN25B	JN25S	JN25M	JN25R	JN25N	JN25V	JN25A	JN25C	
<b>14</b> Сливная воронка с заглушкой		FNJ25	FNJ25B	FNJ25S	FNJ25M	FNJ25R	FNJ25N	FNJ25V	FNJ25A	FNJ25C	
<b>15</b> Заглушка водосточного желоба	FGJ25	FGJ25B	FGJ25S	FGJ25M	FGJ25R	FGJ25N	FGJ25V	FGJ25A	FGJ25C		
		<b>КРОНШТЕЙНЫ ВОДОСТОЧНОГО ЖЕЛОБА</b>									
<b>16</b> Потайной фасадный кронштейн		BHGB25	BHGB25B	BHGB25S	BHGB25M	BHGB25R	BHGB25N	BHGB25V	BHGB25A	BHGB25C	
Стойка		KCB25									
<b>17</b> Пластмассовый фасадный кронштейн		GB25P	GB25PB	GB25PS	GB25PM	GB25PR	GB25PN	GB25PV	GB25PA	GB25PC	
<b>17bis</b> Кронштейн для направленных стропил		GC025P	GC025PB	GC025PS	GC025PM						
<b>18</b> Монтажный черепичный кронштейн				GT25PMS							
Монтируемый кронштейн (для рифленых кровель)		G025PM	G025PMB	G025PMS	G025PMM	G025PMR	G025PMN	G025PMV	G025PMA	G025PMC	
Не монтируемый кронштейн (для рифленых кровель)		G025P	G025PB	G025PS	G025PM	G025PR	G025PN	G025PV	G025PA	G025PC	
Отдельный ПВХ кронштейн профиля 25 для металлических вспомогательных приспособлений		BERG025P	BERG025PB	BERG025PS	BERG025PM	BERG025PR	BERG025PN	BERG025PV	BERG025PA	BERG025PC	



# ПОЛУКРУГЛЫЙ ПРОФИЛЬ 25

## Сливная труба

Сливная водосточная система с полукруглым профилем 25, Ø 80

Описание	Светло-серый	Белый	Песочный	Коричневый	Красный	Черный	Зеленый	Темно-серый	Медный	
	ПРОФИЛЬ СЛИВНОЙ ТРУБЫ Ø 80									
<b>19</b> Длина 4 м	TD80	TD80B	TD80S	TD80M	TD80R	TD80N	TD80V	TD80A	TD80C	
Длина 3 м	TD803	TD803B	TD803S	TD803M	TD803R	TD803N	TD803V	TD803A	TD803C	
Длина 2 м	TD802	TD802B	TD802S	TD802M	TD802R	TD802N	TD802V	TD802A	TD802C	
ФИТИНГИ СЛИВНОЙ ТРУБЫ										
<b>20</b> Отвод соединительный 67° 30'	BR16GT	BR16GTB	BR16GTS	BR16GTM	BR16GTR	BR16GTN	BR16GTV	BR16GTA	BR16GTC	
<b>21</b> Однораструбный отвод 20°	CR2GT	CR2GTB	CR2GTS	CR2GTM	CR2GTR	CR2GTN	CR2GTV	CR2GTA	CR2GTC	
<b>22</b> Однораструбный отвод 45°	CR4GT	CR4GTB	CR4GTS	CR4GTM	CR4GTR	CR4GTN	CR4GTV	CR4GTA	CR4GTC	
<b>23</b> Однораструбный отвод 67° 30'	CR6GT	CR6GTB	CR6GTS	CR6GTM	CR6GTR	CR6GTN	CR6GTV	CR6GTA	CR6GTC	
<b>24</b> Однораструбный отвод 87° 30'	CR8GT	CR8GTB	CR8GTS	CR8GTM	CR8GTR	CR8GTN	CR8GTV	CR8GTA	CR8GTC	
<b>25</b> Двухреструбный отвод 45°	CR44GT	CR44GTB	CR44GTS	CR44GTM	CR44GTR		CR44GTV		CR44GTC	
<b>26</b> Двухреструбный отвод 67° 30'	CR66GT	CR66GTB	CR66GTS	CR66GTM	CR66GTR	CR66GTN	CR66GTV	CR66GTA	CR66GTC	
<b>27</b> Двухреструбный отвод 87° 30'	CR88GT	CR88GTB	CR88GTS	CR88GTM	CR88GTR		CR88GTV		CR88GTC	
<b>28</b> Секция однораструбного отвода 15°	SR1GT	SR1GTB	SR1GTS	SR1GTM	SR1GTR	SR1GTN	SR1GTV	SR1GTA	SR1GTC	
<b>29</b> Секция однораструбного отвода 30°	SR3GT	SR3GTB	SR3GTS	SR3GTM	SR3GTR	SR3GTN	SR3GTV	SR3GTA	SR3GTC	
<b>30</b> Штуцер с двойным раструбом	JRGT	JRGTB	JRGTS	JRGTM	JRGTR	JRGTN	JRGTV	JRGTA	JRGTC	
<b>31</b> Однораструбная муфта	ZRGT	ZRGTB	ZRGTS	ZRGTM	ZRGTR	ZRGTN	ZRGTV	ZRGTA	ZRGTC	
<b>32</b> Воронка сливной трубы	JAM80	JAM80B	JAM80S	JAM80M	JAM80R	JAM80N	JAM80V	JAM80A	JAM80C	
Воронка водосточной трубы	BAO80	BAO80B	BAO80S	BAO80M	BAO80R				BAO80C	
УСИЛЕННАЯ НИЖНЯЯ СЛИВНАЯ ТРУБА										
<b>33</b> Стандартная прямая – 1 м	DDF10R	DDF10RB	DDF10RS							
Стандартная с отводом – 1 м	DCF10R	DCF10RB	DCF10RS							
Прямая муфта – 1 м	DD10R									
Угловая муфта – 1 м	DC10R									
КРОНШТЕЙНЫ ТРУБЫ										
<b>34</b> Кронштейны трубы с винтами	CORG	CORGTB	CORGTS	CORGTM	CORGTA	CORGTA	CORGTR	CORGTV	CORGTC	
Хомут для подвешивания труб	CO80GT	CO80GTB	CO80GTS							
Предохранительный пояс	AC80GT									

















# ПОЛУКРУГЛЫЙ ПРОФИЛЬ 33

## Водосточный желоб









Водосточная система с полукруглым профилем 33

Описание	Светло-серый	Белый	Песочный	Коричневый	Красный	Зеленый	
<b>ПРОФИЛЬ ВОДОСТОЧНОГО ЖЕЛОБА</b>							
<b>1</b> Длина 4 м	<b>LG33</b>	<b>LG33B</b>	<b>LG33S</b>	<b>LG33M</b>	<b>LG33R</b>	<b>LG33V</b>	
<b>ФИТИНГИ ДЛЯ СИСТЕМЫ НА КЛЕЕВЫХ СОЕДИНЕНИЯХ</b>							
<b>2</b> Центральная компенсационная сливная воронка Ø 100	<b>NAD33</b>	<b>NAD33B</b>	<b>NAD33S</b>	<b>NAD33M</b>	<b>NAD33R</b>	<b>NAD33V</b>	<b>2</b> 
<b>2'</b> Центральная компенсационная сливная воронка Ø 125	<b>NAD333</b>	<b>NAD333B</b>	<b>NAD333S</b>	<b>NAD333M</b>	<b>NAD333R</b>	<b>NAD333V</b>	<b>2'</b> 
<b>3</b> Центральная сливная воронка Ø 100 Центральная сливная воронка Ø 125	<b>NAC33</b>	<b>NAC33B</b>	<b>NAC33S</b>	<b>NAC33M</b>	<b>NAC33R</b>	<b>NAC33V</b>	
	<b>NAC333</b>	<b>NAC333B</b>	<b>NAC333S</b>				
<b>4</b> Угол желоба на клеевых соединениях 90°	<b>ANC33</b>	<b>ANC33B</b>	<b>ANC33S</b>	<b>ANC33M</b>	<b>ANC33R</b>	<b>ANC33V</b>	
<b>5</b> Угол желоба на клеевых соединениях 135°	<b>ANC533</b>	<b>ANC533B</b>	<b>ANC533S</b>	<b>ANC533M</b>	<b>ANC533R</b>	<b>ANC533V</b>	
Компенсатор	<b>BEC33</b>	<b>BEC33B</b>	<b>BEC33S</b>	<b>BEC33M</b>			
<b>6</b> Деталь компенсатора	<b>JND33</b>	<b>JND33B</b>	<b>JND33S</b>	<b>JND33M</b>	<b>JND33R</b>	<b>JND33V</b>	
<b>7</b> Деталь соединения водосточного желоба	<b>JNC33</b>	<b>JNC33B</b>	<b>JNC33S</b>	<b>JNC33M</b>	<b>JNC33R</b>	<b>JNC33V</b>	
<b>8</b> Универсальная заглушка сливной воронки	<b>FCN33</b>	<b>FCN33B</b>	<b>FCN33S</b>	<b>FCN33M</b>	<b>FCN33R</b>	<b>FCN33V</b>	
<b>9</b> Универсальная заглушка сливной воронки	<b>FCG33</b>	<b>FCG33B</b>	<b>FCG33S</b>	<b>FCG33M</b>	<b>FCG33R</b>	<b>FCG33V</b>	
<b>ФИТИНГИ НА РЕЗИНОВЫХ УПЛОТНИТЕЛЯХ</b>							
<b>10</b> Центральная сливная воронка Ø 100	<b>NC33</b>		<b>NC33S</b>	<b>NC33M</b>			<b>10</b> 
<b>10bis</b> Центральная сливная воронка Ø 125	<b>NC333</b>		<b>NC333S</b>				
<b>11</b> Внутренний угол 90°	<b>AI33</b>		<b>AI33S</b>				<b>11</b> 
<b>12</b> Внешний угол 90°	<b>AE33</b>		<b>AE33S</b>				
<b>13</b> Деталь соединения водосточного желоба	<b>JN33</b>	<b>JN33B</b>	<b>JN33S</b>	<b>JN33M</b>			
<b>КРОНШТЕЙНЫ ВОДОСТОЧНОГО ЖЕЛОБА</b>							
<b>17</b> Пластмассовый карнизный кронштейн	<b>GB33P</b>	<b>GB33PB</b>	<b>GB33PS</b>	<b>GB33PM</b>	<b>GB33PR</b>	<b>GB33PV</b>	
Монтируемый (рифленые кровли)	<b>G033PM</b>		<b>G033PMS</b>	<b>G033PMM</b>	<b>G033PMR</b>		
Не монтируемый	<b>G033P</b>		<b>G033PS</b>	<b>G033PM</b>			
Отдельный ПВХ кронштейн профиля 33 для металлических вспомогательных приспособлений	<b>BERG033P</b>	<b>BERG033B</b>	<b>BERG033S</b>	<b>BERG033M</b>	<b>BERG033R</b>	<b>BERG033V</b>	
<b>КАПЕЛЬНИК</b>							
<b>36</b> Длина 2 м	<b>LARM18</b>	<b>LARM18B</b>	<b>LARM18S</b>	<b>LARM18M</b>	<b>LARM18R</b>	<b>LARM18V</b>	



# ПОЛУКРУГЛЫЙ ПРОФИЛЬ 33 Сливная труба

Сливная водосточная система с полукруглым профилем 33, Ø 100 и Ø 125

Описание	Светло-серый	Белый	Песочный	Коричневый	Красный	Черный	Зеленый	Темно-серый	
<b>ПРОФИЛЬ СЛИВНОЙ ТРУБЫ Ø 100 И Ø 125</b>									
19 Длина 4 м <i>*Относится к торговой марке NF-EP</i>	TD100 <sup>(1)</sup>	TD100B <sup>(1)</sup>	TD100S <sup>(1)</sup>	TD100M <sup>(1)</sup>	TD100R <sup>(1)</sup>	TD100N <sup>(1)</sup>	TD100V <sup>(1)</sup>	TD100A <sup>(1)</sup>	
	TD102 <sup>(1)*</sup>		TD102S <sup>(1)*</sup>						
	TD125 <sup>(2)</sup>	TD125B <sup>(2)</sup>	TD125S <sup>(2)</sup>	TD125M <sup>(2)</sup>					
<b>ФИТИНГИ СЛИВНОЙ ТРУБЫ Ø 100 И Ø 125</b>									
20 Отвод соединительный 67° 30'	BT16GT <sup>(1)</sup>	BT16GTB <sup>(1)</sup>	BT16GTS <sup>(1)</sup>	BT16GTM <sup>(1)</sup>	BT16GTR <sup>(1)</sup>	BT16GTN <sup>(1)</sup>	BT16GTV <sup>(1)</sup>	BT16GTA <sup>(1)</sup>	
	BX16GT <sup>(2)</sup>	BX16GTB <sup>(2)</sup>	BX16GTS <sup>(2)</sup>						
21 Однораструбный отвод 20°	CT2GT <sup>(1)</sup>		CT2GTS <sup>(1)</sup>						
22 Однораструбный отвод 45°	CT4GT <sup>(1)</sup>	CT4GTB <sup>(1)</sup>	CT4GTS <sup>(1)</sup>	CT4GTM <sup>(1)</sup>	CT4GTR <sup>(1)</sup>	CT4GTN <sup>(1)</sup>	CT4GTV <sup>(1)</sup>		
23 Однораструбный отвод 67° 30'	CX6GT <sup>(1)</sup>	CX6GTB <sup>(1)</sup>	CX6GTS <sup>(1)</sup>	CT6GTM <sup>(1)</sup>	CT6GTR <sup>(1)</sup>	CT6GTN <sup>(1)</sup>	CT6GTV <sup>(1)</sup>		
24 Однораструбный отвод 87° 30'	CT8GT <sup>(1)</sup>	CT8GTB <sup>(1)</sup>	CT8GTS <sup>(1)</sup>	CT8GTM <sup>(1)</sup>	CT8GTR <sup>(1)</sup>	CT8GTN <sup>(1)</sup>	CT8GTV <sup>(1)</sup>		
25 Двухрострубный отвод 45°	CT44GT <sup>(1)</sup>	CT44GTB <sup>(1)</sup>	CT44GTS <sup>(1)</sup>						
26 Двухрострубный отвод 67° 30'	CT66GT <sup>(1)</sup>	CT66GTB <sup>(1)</sup>	CT66GTS <sup>(1)</sup>	CT66GTM	CT66GTR				
27 Двухрострубный отвод 87° 30'	CT88GT <sup>(1)</sup>	CT88GTB <sup>(1)</sup>	CT88GTS <sup>(1)</sup>						
30 Штуцер с двойным раструбом	JTGT <sup>(1)</sup>	JTGTB <sup>(1)</sup>	JTGTS <sup>(1)</sup>	JTGTM <sup>(1)</sup>	JTGTR <sup>(1)</sup>	JGTGN <sup>(1)</sup>	JGTGV <sup>(1)</sup>	JTGTA <sup>(1)</sup>	
31 Однораструбная муфта	ZTGT <sup>(1)</sup>	ZTGTB <sup>(1)</sup>	ZTGTS <sup>(1)</sup>	ZTGTM <sup>(1)</sup>	ZTGTR <sup>(1)</sup>	ZGTGN <sup>(1)</sup>	ZGTGV <sup>(1)</sup>	ZGTGA <sup>(1)</sup>	
	ZXGT <sup>(2)</sup>	ZXGTB <sup>(2)</sup>	ZXGTS <sup>(2)</sup>						
32 Воронка сливной трубы	JAM100 <sup>(1)</sup>	JAM100B <sup>(1)</sup>	JAM100S <sup>(1)</sup>	JAM100M <sup>(1)</sup>	JAM100R <sup>(1)</sup>	JAM100N <sup>(1)</sup>	JAM100V <sup>(1)</sup>		
Воронка водосточной трубы Ø 100	BAO100 <sup>(1)</sup>	BAO100B <sup>(1)</sup>	BAO100S <sup>(1)</sup>	BAO100M <sup>(1)</sup>	BAO100R <sup>(1)</sup>	BAO100N <sup>(1)</sup>	BAO100V <sup>(1)</sup>		
Воронка водосточной трубы Ø 110	BAO110 <sup>(1)</sup>								
Концентрический переходник Ø 100/80	RE338 <sup>(1)</sup>	RE338GTB <sup>(1)</sup>	RE338S <sup>(1)</sup>	RE338M <sup>(1)</sup>	RE338R <sup>(1)</sup>	RE338N <sup>(1)</sup>	RE338V <sup>(1)</sup>		
<b>УСИЛЕННАЯ НИЖНЯЯ СЛИВНАЯ ТРУБА</b>									
33 Стандартная прямая – 1 м Стандартная с отводом – 1 м Прямой фитинг – 1 м Угловой фитинг – 1 м	DDF10T <sup>(1)</sup>	DDF10TB <sup>(1)</sup>	DDF10TS <sup>(1)</sup>						
	DCF10T <sup>(1)</sup>	DCF10TB <sup>(1)</sup>	DCF10TS <sup>(1)</sup>						
	DD10T <sup>(1)</sup>								
	DC10T <sup>(1)</sup>								
<b>КРОНШТЕЙНЫ ТРУБЫ Ø 100 И Ø 125</b>									
34 Кронштейн трубы с винтами Хомут для подвешивания труб Предохранительный пояс	COTGT <sup>(1)</sup>	COTGTB <sup>(1)</sup>	COTGTS <sup>(1)</sup>	COTGTM <sup>(1)</sup>	COTGTR <sup>(1)</sup>	COTGTN <sup>(1)</sup>	COTGTV <sup>(1)</sup>	COTGTA <sup>(1)</sup>	
	COXGT <sup>(2)</sup>	COXGTB <sup>(2)</sup>	COXGTS <sup>(2)</sup>	COXGTM <sup>(2)</sup>					
	CO100GT <sup>(1)</sup>		CO100GTS <sup>(1)</sup>						
	CO125GT <sup>(2)</sup>								
				AC100GT <sup>(1)</sup>					
			AC125GT <sup>(2)</sup>						

(1) Ø 100 (2) Ø 125





# ОБЩИЕ ПРАВИЛА

## Установка водосточной системы.

### НОРМАТИВНЫЕ АКТЫ

Для расчета систем отвода ливневых вод необходимо соблюдать требования нормативов, указанные в своде правил DTU 60-11.

Водосточные желоба и кронштейны Nicoll соответствуют требованиям европейских норм NF EN 607 и NF EN 1462.

Водосточный желоб с полукруглым профилем 25 утвержден центром CSTB.

#### Справочная нормативная документация

DTU 60.11

Европейские нормы  
NF EN 607  
№ 5 + 15/79-279.

### РАСЧЕТ ЭФФЕКТИВНОЙ ПЛОЩАДИ КРОВЛИ

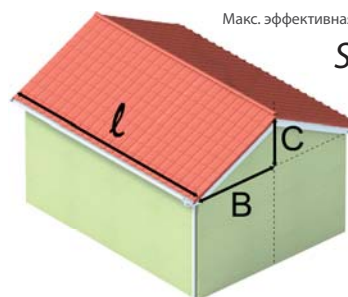

Макс. эффективная площадь кровли в м<sup>2</sup>

$$SEMT = (B + \frac{C}{2}) \times l$$

### МАКС. ПЛОЩАДЬ КРОВЛИ

Плоская кровля с подводом к сливной воронке



ТОРЦЕВАЯ  
СЛИВНАЯ ВОРОНКА

Уклон 0,3 % (3 мм/м)



ЦЕНТРАЛЬНАЯ  
СЛИВНАЯ ВОРОНКА

Уклон 0,3 % (3 мм/м)



Полукруглый водосточный желоб	Сливная труба	ТОРЦЕВАЯ СЛИВНАЯ ВОРОНКА		ЦЕНТРАЛЬНАЯ СЛИВНАЯ ВОРОНКА	
		Пропускная способность (м <sup>3</sup> /ч)	SEMT (м <sup>2</sup> )	Пропускная способность (м <sup>3</sup> /ч)	SEMT (м <sup>2</sup> )
LG16	Ø50	1,9	25	5,5	73
	Ø80	7,5	92	20	267
	Ø100	18	141		
	LG33	Ø100	18	240	45
Ø125					

### ДОПУСК НА РАСШИРЕНИЕ

Коэффициент линейного расширения: 0,7 мм х метр х 10 °С (разность температур)

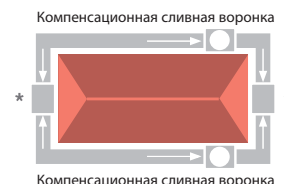
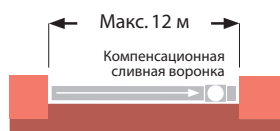
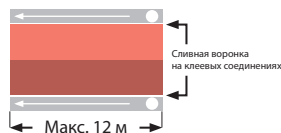

Если водосточные желоба образуют «прямую линию без уклона», как показано на рис. А, и их длина не превышает 12 м, можно использовать сливную воронку на клеевых соединениях. Компенсация будет происходить на свободном конце водосточных желобов вдали от сливной трубы.

Если водосточные желоба образуют «линию, заблокированную с обоих концов или на конце вдали от сливной трубы», как показано на рис. В, и их длина не превышает 12 м, понадобится компенсационная сливная воронка.

Если длина водосточных желобов превышает 12 м и они образуют «прямую линию с уклоном или без него», как показано на рис. С, понадобятся две сливные воронки на клеевых соединениях и один компенсатор\*. Расстояние между двумя сливными воронками не должно превышать 24 м.

Если водосточные желоба расположены по периметру 4-скатной кровли, как показано на рис. D, понадобятся компенсационные сливные воронки и компенсаторы.\*



# ПОЛУКРУГЛЫЕ ПРОФИЛИ LG 25/33

## 1 – УСТАНОВКА ПРОФИЛЯ ВОДОСТОЧНОГО ЖЕЛОБА

Полукруглая водосточная система LG25/LG33 полностью совместима с системой карнизных подшивок BELRIV®.

### а. Системы крепления

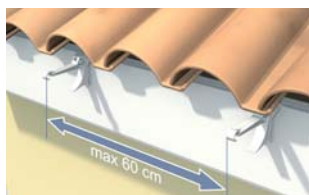

#### Крепление к карнизной доске

- Закрепить фасадные кронштейны на доске на одинаковом расстоянии не более 0,50 м.



#### Крепление на стропила

- Закрепить кронштейны на плоских или витых скобах таким образом, чтобы сверху или сбоку от стропил можно было установить водосточный желоб. Расстояние между кронштейнами должно быть одинаковым и не должно превышать 0,50 м.



#### Крепление к многослойной черепице

- Натянуть шнур и просверлить 2 отверстия в черепице, чтобы прикрепить металлическое вспомогательное приспособление. Эту оцинкованную деталь можно использовать вместо черепичного кронштейна.



#### Крепление к черепице

- Прикрепить кронштейны к оцинкованному хомуту в верхней части изгиба таким образом, чтобы водоотводный канал остался свободным. Расстояние между кронштейнами должно быть одинаковым и не должно превышать 0,50 м.

### б. Установка сливной воронки

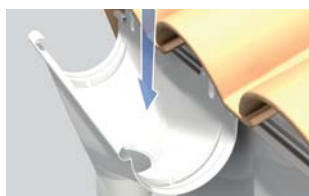

#### 1 Установка сливной воронки на клеевых соединениях, компенсационной сливной воронки или воронки на резиновых уплотнителях

- Установить сливные воронки вертикально по отношению к смонтированному боксу ливневых вод.
- Прикрепить сливную воронку к карнизной доске, чтобы создать зафиксированную точку для плавного перемещения водосточного желоба.

#### 2 Установка коллектора на клеевых соединениях или соединениях с уплотнением

- Нанести полосу клея вокруг канавки с заглушкой внутри водосточного желоба.
- Произвести немедленную сборку прямолинейным движением.
- Подождать несколько минут, прежде чем продолжать монтажные работы.
- Защелкнуть резиновый уплотнитель в сливной воронке (с задней стороны вперед).



	Черепица установлена на карнизе	Черепица установлена на опорной рейке
	X	Y
LG25	7 - 9 см	10 - 12 см
LG33	8 - 11 см	11 - 14 см

### с. Установка кронштейнов водосточного желоба

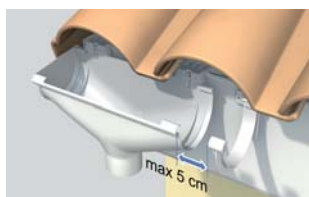

- Установить сливную воронку и прикрепить торцевые кронштейны на расстоянии 50 мм от фитингов, чтобы обеспечить свободное расширение водосточного желоба.
- Сливная воронка на клеевых соединениях будет прикреплена вместе с профилем водосточного желоба.



- Для этого типа водосточного желоба необходима плоская поверхность или небольшой уклон.
- Натянуть шнур между торцевыми кронштейнами, чтобы обеспечить надлежащее выравнивание. Зафиксировать кронштейны винтами (2 винта на кронштейн) или прикрепить их с помощью пластины Belriv® (справ. ASC) на равном расстоянии не более 0,50 м.





# ПОЛУКРУГЛЫЕ ПРОФИЛИ LG 25/33

## 1 – УСТАНОВКА ПРОФИЛЯ ВОДОСТОЧНОГО ЖЕЛОБА (продолжение)

### d. Установка водосточного желоба



#### 1 Резка профиля

- Обрезать профиль с помощью пилы-ножовки и отшлифовать кромки мелкозернистой наждачной бумагой.

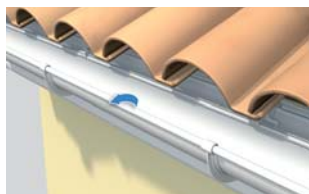

#### 2 Установка водосточного желоба

- Сначала установить заднюю часть водосточного желоба, затем вставить профиль в переднюю часть кронштейна.

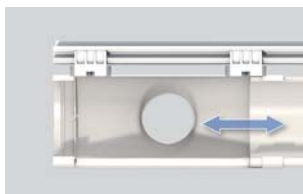

#### 3 Регулировка профиля в компенсационной сливной воронке

- Вставить профиль водосточного желоба в компенсационную сливную воронку, выровняв кромку по отметке температуры окружающей среды.

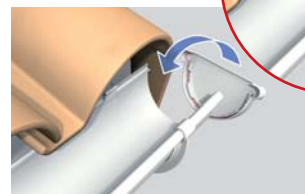

#### 4 Установка заглушки желоба на клеевых соединениях или на резиновых уплотнителях

- Нанести обычную полоску клея в канавки заглушки.
- Нанести клей на гладкую внутреннюю поверхность заглушки.
- Произвести немедленную сборку прямолинейным движением.
- Защелкнуть заглушку желоба на уплотнительных соединениях в профиле водосточного желоба (с задней стороны вперед).

### e. Установка угла с фитингом на клеевых соединениях

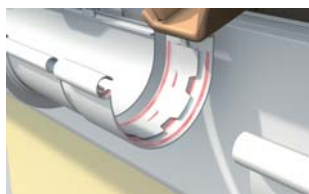

- Нанести обычную полоску клея в канавки фитинга.
- Нанести клей на гладкую внутреннюю поверхность заглушки.
- Произвести немедленную сборку прямолинейным движением.



- Подождать несколько минут, прежде чем продолжать монтажные работы.
- Произвести визуальный осмотр, чтобы убедиться, что угол надлежащим образом зафиксирован на профиле.

### f. Установка угла желоба и детали соединения на резиновых уплотнителях



- Прикрепить деталь соединения к карнизной доске и защелкнуть водосточный желоб внутри, начиная с нижней части.
- Точно выровнять торцы водосточного желоба по отметкам, выравненным на фитингах.



- Угол водосточного желоба на уплотнительных соединениях должен поддерживаться 2-мя кронштейнами для водосточных желобов на расстоянии не более 5 см друг от друга.

### g. Установка компенсатора профиля 25

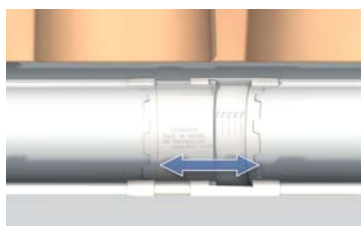

- Нанести обычную полоску клея в канавки фитинга. Распределить клей по всей гладкой внутренней поверхности. Произвести немедленную сборку прямолинейным движением.
- Если расстояние между 2-мя углами больше 2 м, лучше всего прикрепить компенсатор профиля 25.
- Продвигать компенсатор профиля 25, пока он не будет вровень с отметкой температуры окружающей среды.



### ПРЕИМУЩЕСТВА NICOLL

- Видеоролики и этапы сборки см. на веб-сайте:  
[www.nicoll.fr](http://www.nicoll.fr)

ПРИМЕЧАНИЕ: запрещается использовать фитинги на клеевых соединениях вместе с фитингами на резиновых уплотнителях.

## 2 – УСТАНОВКА СЛИВНОЙ ТРУБЫ

### а. Подготовка S-образного фитинга



- Подготовить верхнюю часть S-образного фитинга, присоединив 2 отвода с полукруглым куском трубы длиной не менее 46 мм.
- Не склеивать первый отвод со сливной воронкой, чтобы они легко отсоединялись друг от друга. Склеить раструбы отвода со сливной трубой.

### б. Установка хомутов сливной трубы



- Отметить положение первого кронштейна трубы.
- Он должен находиться чуть ниже S-образного фитинга.
- Чтобы сделать вертикальную разметку стены, воспользоваться линией отвеса и прямоугольником.
- Выполнить «фиктивную» сборку труб, чтобы отметить положение кронштейнов трубы. Чтобы предотвратить соскальзывание деталей, зафиксировать хомут чуть ниже каждого фитинга.
- Закрепить хомуты на стене с помощью кронштейнов или дюбелей.



- Для удержания сливной трубы расположить хомуты с интервалом припл. 2 м.
- Закрепить трубу, защелкнув хомуты. Открепить трубу можно только с помощью шуруповерта.
- Использовать фитинг, чтобы соединить 2 сливные трубы. Раструб с наружной резьбой необходимо проклеить, а раструб с внутренней резьбой должен обеспечивать свободное расширение, когда труба размещается по отметкам.

### д. Установка сливных труб

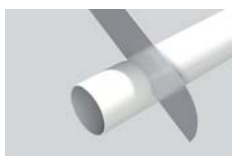

- Обрезать сливную трубу, используя пилу-ножовку и шаблон для резки тонких материалов OVATION®. Отшлифовать кромки мелкозернистой наждачной бумагой.
- Установить трубы на место и защелкнуть хомуты.
- Если обслуживанию подлежат 2 секции кровли, использовать коллектор сливной трубы или отвод.

### е. Установка усиленной нижней сливной трубы

- Вставить усиленную нижнюю сливную трубу в стандартную сливную трубу таким образом, чтобы конец трубы был направлен на отметку, выравленную на отводе.
- Не забыть установить кронштейн чуть ниже фитинга сливной трубы.



### ф. Присоединение к смотровому боксу ливневых вод или к круглому ливнеостоку



- Универсальная сливная воронка подсоединяется с одного конца к полукруглой сливной трубе, направленной на температурную отметку, а с другого конца – к круглой трубе или ливневому коллектору. Сливная труба TD95 подсоединяется к ливнеостоку с помощью центрических или эксцентриковых сливных воронок.





# ПОЛУКРУГЛЫЙ ПРОФИЛЬ 16

Обычный размер для небольших кровель.

Водосточная система с **полукруглым профилем 16** – это лучшее решение для небольших кровель. Установка системы очень проста, и ее можно использовать с большинством кровельных материалов.







## ПРЕИМУЩЕСТВА

- Простота установки.
- Возможность использования с большинством кровельных материалов (разной толщины), включая стекло или пластмассу.
- Гидравлическая мощность соответствует небольшим кровлям.
- Одна торцевая часть для 4 функций с универсальной заглушкой водосточного желоба и заглушкой сливной воронки.

## Совместная экструзия

Внутренняя поверхность частично изготовлена из переработанного ПВХ. Внешняя поверхность идеальна, поскольку изготовлена из нового ПВХ с наполнителями, концентрация которых способствует выдерживанию ультрафиолетовых лучей.

## ТЕХНИЧЕСКИЕ ХАРАКТЕРИСТИКИ

Полукруглый профиль LG 16	Водосточный желоб		Сливная труба	
	Область применения	Сараи, веранды		
Параметры	Для небольших поверхностей			
Форма				
Вид сборки	Система на резиновых уплотнителях			
Размеры				
Гидравлические характеристики				
Стоимость	€			
Материал	Поливинилхлорид			
Профиль	½ развернутого круга на 16		Круглый Ø 50	
Площадь	24,8 см <sup>2</sup>		Ø 50 = 17,3 см <sup>2</sup>	
Плоская поверхность кровли с подводом к коллектору	20 м <sup>2</sup>		Ø 50 = 20 м <sup>2</sup>	
Цвет	Светло-серый	Белый	Песочный	Коричневый

## Маркировка

Все профили и фитинги содержат маркировку, поэтому их легко определить для возможного расширения.





# ПОЛУКРУГЛЫЙ ПРОФИЛЬ 16

## Профиль и сливная труба

Сливная и водосточная система с полукруглым профилем 16, Ø 50

Описание	Светло-серый	Белый	Песочный	Коричневый	
<b>ПРОФИЛЬ ВОДОСТОЧНОГО ЖЕЛОБА И СЛИВНОЙ ТРУБЫ</b>					
Длина 4 м	<b>LG16</b>	<b>LG16B</b>	<b>LG16S</b>	<b>LG16M</b>	
Длина 2 м	<b>LG162</b>	<b>LG162B</b>	<b>LG162S</b>	<b>LG162M</b>	
Длина 4 м	<b>TD50</b>	<b>TD50B</b>	<b>TD50S</b>	<b>TD50M</b>	
<b>ФИТИНГИ НА РЕЗИНОВЫХ УПЛОТНИТЕЛЯХ</b>					
Центральная сливная воронка	<b>NC16</b>	<b>NC16B</b>	<b>NC16S</b>	<b>NC16M</b>	
Фитинг	<b>JN16</b>	<b>JN16B</b>	<b>JN16S</b>	<b>JN16M</b>	
Внутренний угол 90°	<b>AI16</b>	<b>AI16B</b>	<b>AI16S</b>	<b>AI16M</b>	
Внешний угол 90°	<b>AE16</b>	<b>AE16B</b>	<b>AE16S</b>	<b>AE16M</b>	
Универсальная заглушка водосточного желоба и сливной воронки	<b>FCN16</b>	<b>FCN16B</b>	<b>FCN16S</b>	<b>FCN16M</b>	
<b>ФИТИНГИ СЛИВНОЙ ТРУБЫ</b>					
Однораструбный отвод 67° 30'	<b>CJ6GT</b>	<b>CJ6GTB</b>	<b>CJ6GTS</b>	<b>CJ6GTM</b>	
Однораструбный отвод 87° 30'	<b>CJ8GT</b>	<b>CJ8GTB</b>	<b>CJ8GTS</b>	<b>CJ8GTM</b>	
Однораструбный отвод 67° 30'	<b>BJ16GT</b>	<b>BJ16GTB</b>	<b>BJ16GTS</b>	<b>BJ16GTM</b>	
Однораструбный отвод 45°	<b>CJ4GT</b>	<b>CJ4GTB</b>	<b>CJ4GTS</b>	<b>CJ4GTM</b>	
Штуцер с двойным раструбом	<b>JJGT</b>	<b>JJGTB</b>	<b>JJGTS</b>	<b>JJGTM</b>	
Однораструбная муфта	<b>ZJGT</b>	<b>ZJGTB</b>	<b>ZJGTS</b>	<b>ZJGTM</b>	
<b>КРОНШТЕЙНЫ ВОДОСТОЧНОГО ЖЕЛОБА</b>					
Карнизные кронштейны	<b>GB1</b>	<b>GB1B</b>	<b>GB1S</b>	<b>GB1M</b>	
Кронштейн рифленых кровель с набором клиньев	<b>G04</b>	<b>G04B</b>	<b>G04S</b>	<b>G04M</b>	
Система подгонки сливных воронок и деталь соединения с набором клиньев	<b>2EM04</b>	<b>2EM04B</b>	<b>2EM04S</b>	<b>2EM04M</b>	
<b>КРОНШТЕЙНЫ ТРУБЫ</b>					
Хомут для подвешивания труб	<b>CO50GT</b>	<b>CO50GTB</b>	<b>CO50GTS</b>	<b>CO50GTM</b>	
Предохранительный пояс	<b>AC50GT</b>				



# ЛИВНЕВЫЕ КОЛЛЕКТОРЫ И ВОДОСТОКИ

## ОПИСАНИЕ

- Один элемент с клиновидными раструбами с внутренней резьбой, открывается молотком.
- Прикрепляющееся расширение.
- Цвет светло-серый или песочный (только для пешеходов), предварительная резка сливных труб Ø 80 и 100.
- ПВХ решетка светло-серого или песочного цвета, выдерживает нагрузку 1,5 т, если бокс установлен в бетоне.
- ПВХ амортизатор 30 x 30 светло-серого или песочного цвета, выдерживает нагрузку 1,5 т, если бокс установлен в бетоне.

### Ливневый коллектор 25 x 25 (внутренние размеры)

Описание	Светло-серый	Песочный
	<b>1</b> Полипропиленовый бокс 25 x 25 с раструбами Ø 100	
<b>2</b> Полипропиленовое расширение +12,5 см	<b>RERPCT</b>	
<b>3</b> Полипропиленовая крышка (для пешеходов)	<b>CORPCT</b>	<b>CORPCTS</b>
<b>4</b> Безрамная ПВХ решетка, выдерживает нагрузку 1,5 т, если бокс установлен в бетоне	<b>GR25</b>	<b>GR25S</b>
<b>5</b> Переходник для труб Ø 110 мм	<b>ZVT</b>	

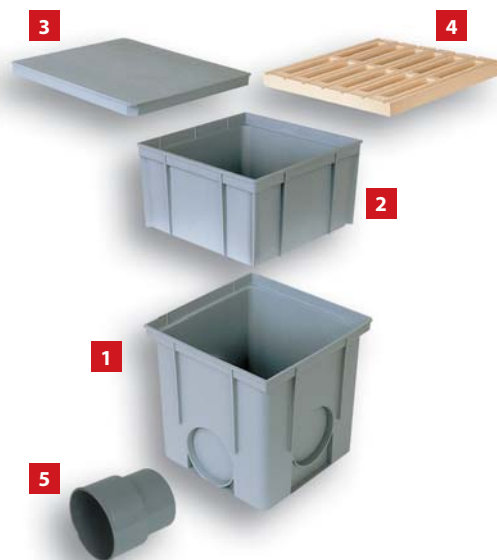

### Ливневый коллектор 30 x 30 (внутренние размеры)

Описание	Светло-серый	Песочный
	<b>1</b> Полипропиленовый бокс 30 x 30 с раструбами Ø 100–125	<b>RETX</b>
Полипропиленовый бокс 30 x 30 с раструбами Ø 75–90–110	<b>RESV</b>	
<b>2</b> Полипропиленовое прикрепляющееся расширение +15 см для раструба Ø 100	<b>RERETX</b>	
<b>3</b> Полипропиленовая прикрепляющаяся крышка (для пешеходов)	<b>CORETX</b>	<b>CORETXS</b>
<b>4</b> Безрамный полипропиленовый амортизатор, класс A15 (1,5 т)	<b>TR30</b>	<b>TR30S</b>
<b>5</b> Безрамная полипропиленовая решетка, класс A15 (1,5 т)	<b>GR30</b>	<b>GR30S</b>







Сток задержанных ливневых вод

## ГОРИЗОНТАЛЬНАЯ СЛИВНАЯ ВОРОНКА

Ссылка	Светло-серый
Впуски Ø 80–100 Горизонтальная сливная воронка Ø 110	<b>RPCRTVN</b>

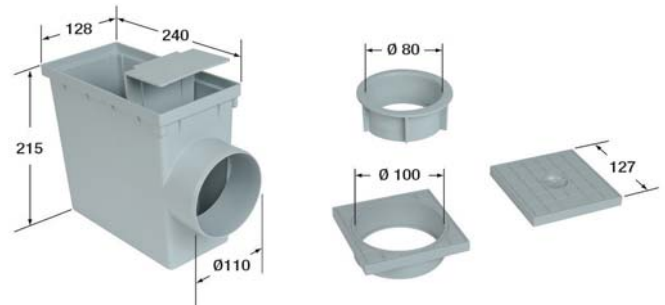

Сток задержанных ливневых вод

## ВЕРТИКАЛЬНАЯ СЛИВНАЯ ВОРОНКА

Ссылка	Светло-серый
Впуски Ø 80–100 Вертикальная сливная воронка Ø 110	<b>RPCRTVV</b>

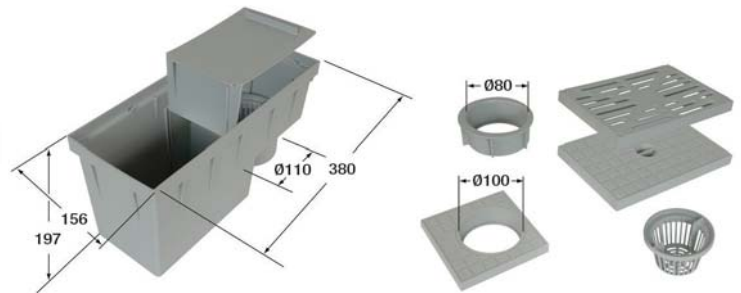

Сток незадерживаемых ливневых вод

## ВЕРТИКАЛЬНАЯ СЛИВНАЯ ВОРОНКА

Ссылка	Светло-серый
Впуски Ø 75–80–90–100–110 Вертикальная сливная воронка Ø 110	<b>RPCPVVV</b>

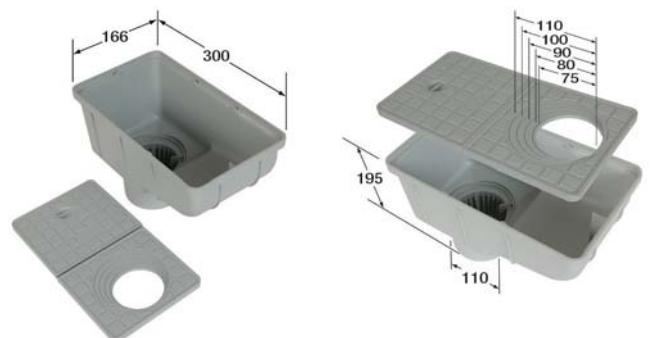

Без гидрозатвора, чтобы предотвратить образование льда.



## КАПЕЛЬНИК

### Для направления ливневых вод и защиты подшивки

Капельник предназначен для направления ливневых вод в водосточный желоб при использовании недостаточно глубоких карнизов. Это препятствует попаданию ливневых вод между фасадом и водосточным желобом. Кроме того, капельник защищает карнизную доску.



#### ПРЕИМУЩЕСТВА

- Экструдированный ПВХ профиль с защитой от УФ-лучей, с пометкой **UV**.
- Доступно в 7 цветах: светло-серый, белый, песочный, коричневый, красный, черный и зеленый.

Овальные отверстия для фиксации капельника.

Антикапиллярное рифление для предотвращения подъема испарений вверх к кровле.

Канавка для направленного стекания ливневых вод в водосточный желоб.

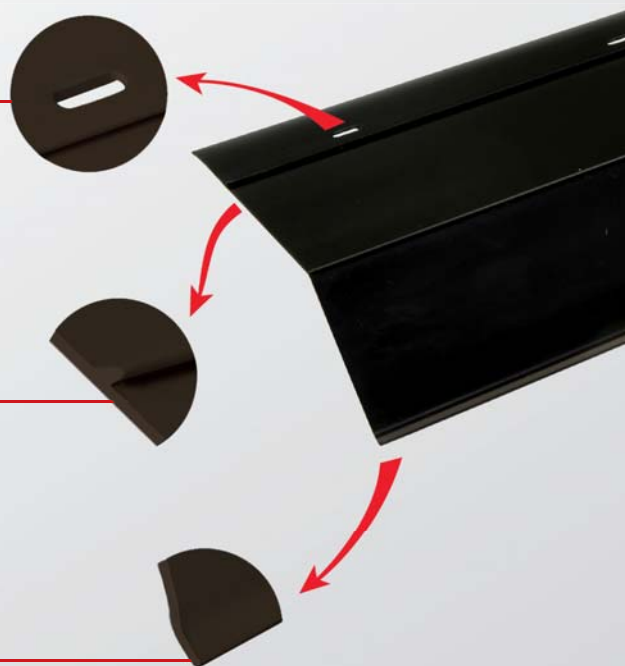



# СБОРКА

## С шифером



Капельник крепится на рейке. Использовать гвозди с крупной головкой для крепления капельника через овальные отверстия. Расстояние между гвоздями должно быть одинаковым и составлять макс. 50 см. Капельник необходимо установить в профиль хотя бы на 15 мм, в зависимости от модели водосточного желоба.

## С черепицей



Если черепица недостаточно закрывает водосточный желоб, вполне вероятно, что ливневые воды попадут между облицовочной доской и водосточным желобом.



Капельник направляет ливневые воды в водосточный желоб и препятствует их попаданию на облицовочную доску.



После соединения 2-х секций капельника закрепить их на месте гвоздями с крупными головками на равном расстоянии макс. 50 см. Капельник крепится к торцевой кровельной рейке. Использовать гвозди с крупной головкой для крепления капельника через овальные отверстия. Расстояние между гвоздями должно быть одинаковым и составлять макс. 50 см. Капельник необходимо установить в профиль хотя бы на 15 мм, в зависимости от модели водосточного желоба.

## Соединение и фиксация 2-х секций капельника



С помощью ножа сделать прорезь 10 см сквозь антикапиллярное рифление. Наложить две секции без склеивания, учитывая преобладающий ветер. Совместить 2 овальных отверстия и скрепить профили гвоздями.



После соединения 2-х секций капельника закрепить их на месте гвоздями с крупными головками на равном расстоянии макс. 50 см.

## Крепление скровельной фольгой



Экран подшивки установлен на верхней части капельника. Он прикреплен гвоздями или скобами к торцевой опорной рейке или облицовочной доске.

Описание

Светло-серый

Белый

Песочный

Коричневый

Красный

Черный

Зеленый

Длина 2 м

LARM18

LARM18B

LARM18S

LARM18M

LARM18R

LARM18N

LARM18V

Упаковки: 10 шт. длиной 2 м







# ВСПОМОГАТЕЛЬНЫЕ ПРИСПОСОБЛЕНИЯ

## Металлические вспомогательные приспособления

Описание	
<b>1</b> Оцинкованный черепичный кронштейн СТ	<b>СТ</b>
<b>2</b> Оцинкованный кронштейн	<b>EO70G</b>
<b>3</b> Оцинкованный кронштейн типа "аллигатор", регулировка 3–38 мм	<b>EOALI</b>
<b>4</b> Скоба оцинкованная	<b>HCH25</b>
<b>5</b> Оцинкованный кронштейн длиной 235 мм	<b>HCC25</b>
Оцинкованный кронштейн длиной 335 мм	<b>HCL25</b>
<b>6</b> Оцинкованный кронштейн Redwork для кронштейнов профилей 25 и 33	<b>CG</b>
для кронштейнов профилей 28 и 38	<b>CGO</b>

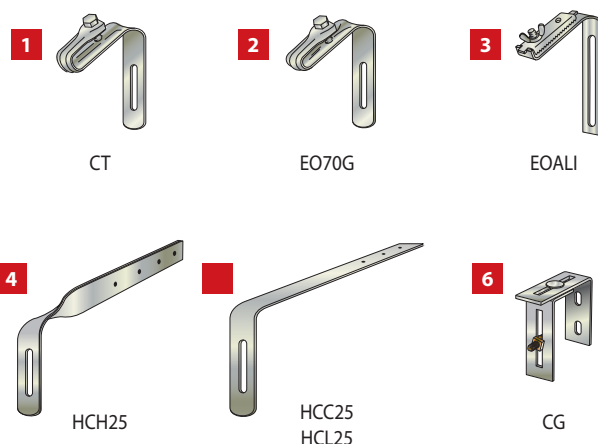

## Запорные винты



Длина (мм)	30	40	50	60
Справ.	<b>PV3</b>	<b>PV3</b>	<b>PV3</b>	<b>PV3</b>

Упаковки: коробка из 100 запорных винтов  
Стопоры продаются отдельно в коробках по 100 шт.



Длина (мм)	30	40	50
Справ.	<b>PV12</b>	<b>PV16</b>	<b>PV20</b>

Упаковки: коробка из 50 запорных винтов  
и 50 стопоров + 1 гаечный ключ

## Защита от листьев для сливных воронок Ø 80–100 (система Ovation®)

### ЭКСПЛУАТАЦИЯ

- Предотвратить засорение сливных труб листвой, сосновыми иголками или мхом.
- Защита от листвы компании Nicoll – это решение для свободного потока воды по водосточным желобам.
- Можно установить на все сливные воронки Ø 80 и Ø 100, а также на воронки в системе Ovation®.

### ОПИСАНИЕ

- Изготовлена полностью из черного полипропилена с усиленной защитой от УФ-лучей и ударной прочностью.



Описание	
Сливные воронки Ø 80–100 90x56 – 105x76	<b>CRAP</b>

## Сливные воронки Ø 50 и Ø 80 для карнизов водосточных желобов

### ДЛЯ УПРОЩЕНИЯ УСТАНОВКИ НА ВСЕ ВОДОСТОЧНЫЕ ЖЕЛОБА С ПЛОСКИМ ДНИЩЕМ.

- Без ограничения потока воды.
- Предотвращение попадания листвы.

### ОПИСАНИЕ

• Изготовлены полностью из серого поливинилхлорида (ВПХ), коллекторы включают:

- 1** Защита от листвы: предназначена для обеспечения свободного потока воды по водосточному желобу.
- 2** Корпус с уплотнительным соединением.
- 3** Торец с внешней резьбой для сливной трубы Ø 50 и Ø 80. Навинчивается на защиту от листвы.

### СБОРКА

- Сделать отверстие с помощью цилиндрической пилы в нижней части водосточного желоба и собрать все детали.
- Вставить сливную трубу, не проклеивая, чтобы ее можно было легко снять.

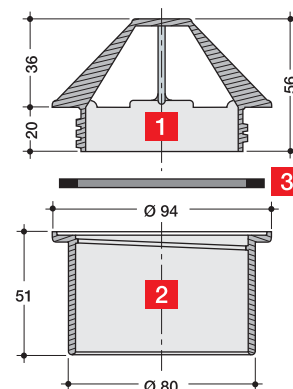
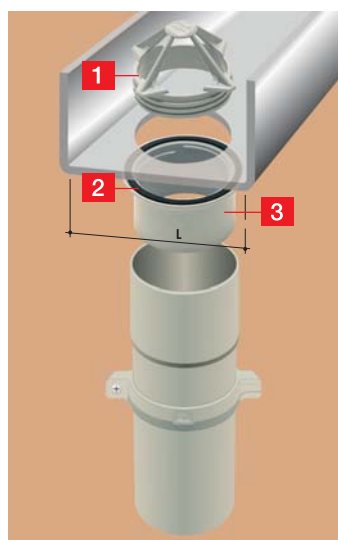

Ø	Ссылки	Ø используемой цилиндрической пилы
Ø 50	<b>NPC50</b>	<b>44 ou 48</b>
Ø 80	<b>NPC80</b>	<b>73</b>

## Защита от птиц

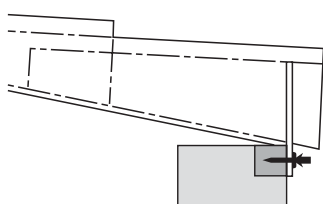
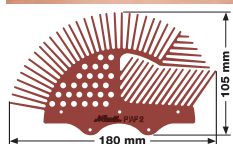

- Устанавливается под изгибом черепицы и легко подгоняется к ее форме благодаря гибкой конструкции.
- Под цвет черепицы для незаметного перехода.

Описание	Черепица
Защита от птиц	<b>PIAF2</b>

## Комбинированная защита от птиц

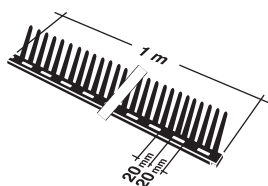

- Уплотнение устанавливается перед кровлей и фиксируется гвоздями на рейке, обычно чуть ниже переднего ряда черепицы или рифленых листов.

Описание	Черепица
Комбинированная защита от птиц	<b>KLOTR</b>